

COLDSTEEL®
CHEAP SHOT 130

Uživatelská a bezpečnostní příručka



Pečlivě si prostudujte a dodržujte všechny bezpečnostní výstrahy a pokyny uvedené v této příručce.

Uživatelskou a bezpečnostní příručku si uschovejte pro budoucí potřeby.

UŽIVATELSKÁ PŘÍRUČKA KUŠE CHEAP SHOT 130

Blahopřejeme vám! Jste šťastnými majiteli kuše Cheap Shot 130! Kompaktní, rychle ovladatelná a výkonná kuše vám nabízí skutečně dobrou zábavu při střelbě.

- Lučičtě je předepnuté a je navrženo tak, aby je bylo možné rychle demontovat nebo namontovat od hlavního těla kuše pro snadnou přepravu a skladování.
- Lučičtě a pažbu můžete demontovat nebo namontovat zpět na hlavní tělo kuše pomocí pera, hřebíku nebo špičky šípů. S minimálním nácvikem budete schopni součásti kuše sestavit nebo rozebrat za pouhých deset sekund.
- Kuše Cheap Shot 130 dokáže snadno nastřílet seskupené zásahy na vzdálenost 15 m pomocí jednoduchých, otevřených mířidel. Šípů, které se ke kuši dodávají, mají vysokou energii a při dopadu hluboký průnik. **Poznámka: Musíte střílet do terčů zhotovených z vhodných materiálů a z bezpečné vzdálenosti. Nepodceňujte nikdy výkon šípů při dopadu!**
- Bezpečný a správný způsob ovládání napínací páky a bezpečnostního mechanismu je nutné nacvičovat. **Před samotnou střelbou se nejprve naučte jak s kuší Cheap Shot 130 správně zacházet při jednotlivých úkonech natahování, nabíjení a výstřelu.** Pokud tak ne učiníte, můžete se sami snadno poranit a kuši také poškodit.



Schéma kuše



1. Pažba (výsuvná)
2. Teleskopická trubka pro nasazení taktické pažby
3. Jednopolohový kolimátor s červenou tečkou
4. Pouzdro spouště s aretační západkou pojistky
5. Pružina upevnění šípu
6. Tětiva
7. Lučičtě
8. Lišta Picatinny
9. Přední rukojeti
10. Závěsy na popruh

Balení obsahuje:

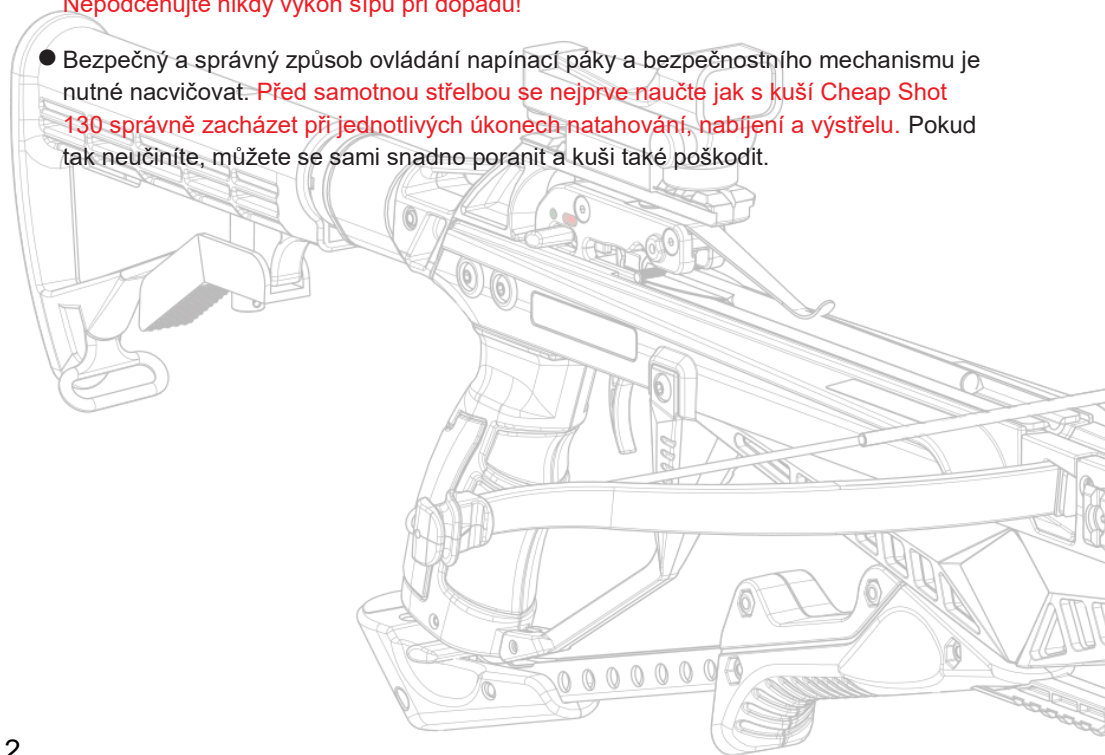
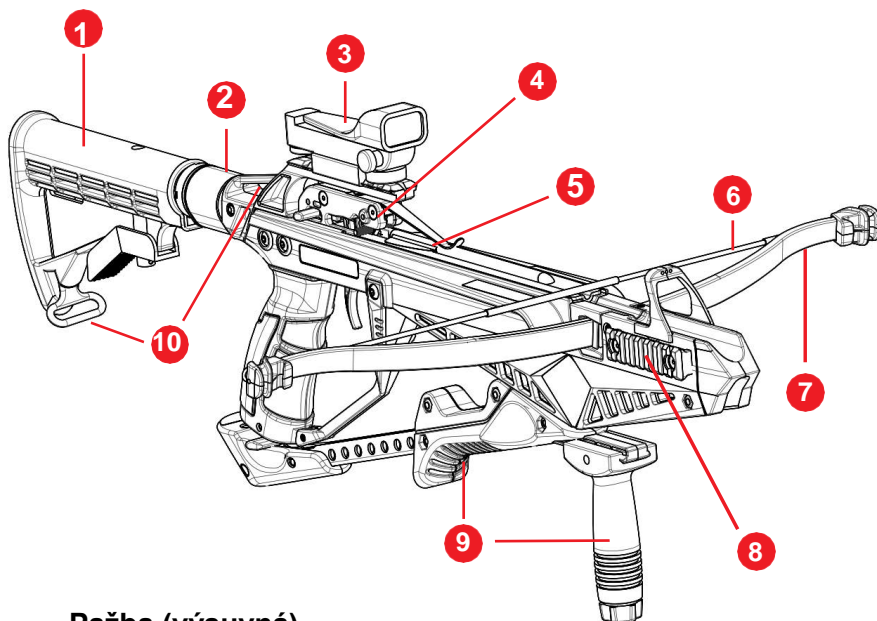
- 6 x 15" karbonových šípů
- 1 x vosk na tětivu
- 1 x ramenní popruh
- 1 x pažba AR s teleskopickou trubkou
- 1 x jednopolohový kolimátor s červenou tečkou
- 1 x jednoduchá přední rukojeť
- 1 x druhá odnímatelná přední rukojeť

NEŽ ZAČNETE STŘÍLET! PŘEČTĚTE SI TYTO INFORMACE!

KUŠE CHEAP SHOT 130 JE VYSOCE VÝKONNÁ ZBRAŇ, KTERÁ MŮŽE BÝT VELMI NEBEZPEČNÁ, POKUD JE S NÍ NESPRÁVNĚ MANIPULOVÁNO NEBO JE NESPRÁVNĚ POUŽÍVÁNA. BUĎTE VELMI OPATRNÍ A VŽDY MĚJTE RESPEKT SAMI K SOBĚ I OSTATNÍM LIDEM OKOLO VÁS

Kuše Cheap Shot 130 vám může poskytnout spoustu zábavy při střelbě, takže si pečlivě prostudujte následující pokyny.

VÝSTRAHA!

- Je zřejmé, že kuše není hračka a při střelbě musí být zajištěn dozor dospělé osoby. Neopatrnost při používání kuše může způsobit těžká zranění nebo případně úmrtí. Vždy používejte zdravý rozum.
- Před samotným používáním kuše je velmi důležité si prostudovat tyto pokyny a postupovat v souladu s nimi. Pokud si tyto pokyny důkladně nepřečtete a nepochopíte je, může způsobit těžké zranění sami sobě nebo jiným osobám, poškození kuše nebo nebude kuše pracovat očekávaným způsobem. Kuše by měla být používána pouze osobami, které jsou řádně vyškoleny v jejím bezpečném používání nebo jsou pod dozorem kvalifikovaného instruktora.
- Tato kuše má velký výkon. Měla by být používána osobami, kterým je nejméně 18 let.
- Uživatelé musí dodržovat a postupovat v soulad se všemi federálními, státními a místními zákony a omezeními, které se týkají vlastnictví a používání kuše.
- **NABÍJEJTE KUŠI SPRÁVNÝM ZPŮSOBEM!** Používejte šípky, které jsou specificky navrženy pro tuto kuši. Používání jiných šípů může způsobit ztrátu záruky. **Šípky nesprávné tuhosti, velikosti, hmotnosti nebo délky mohou způsobit poškození kuše a/nebo zranění osob.**

Součásti kuše Cheap Shot 130:

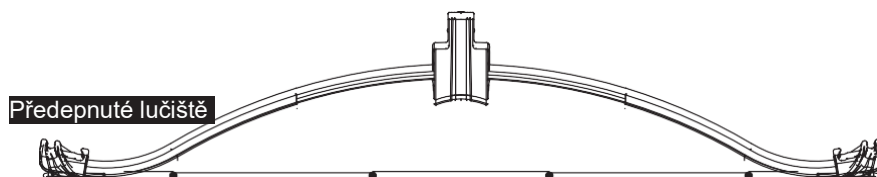
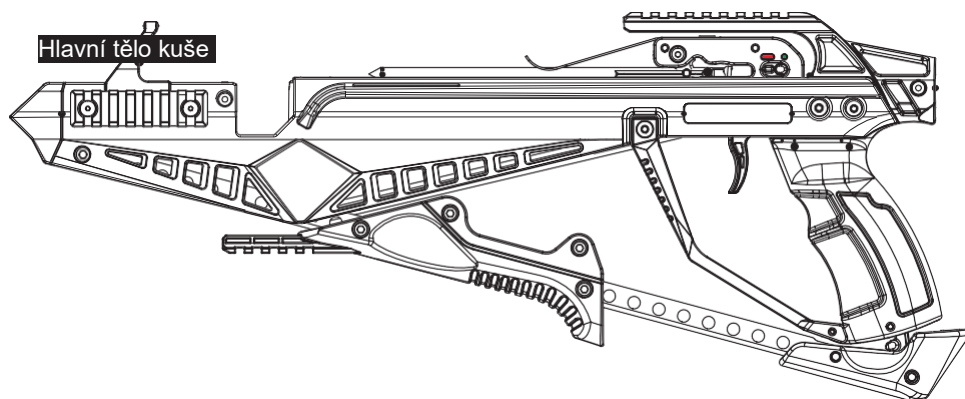

Druhá přední rukojet

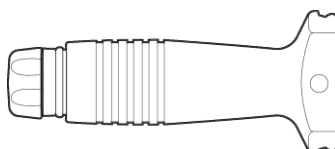

Assembly Guide

A Vyhledejte rychlounvolňovací čep na pravé straně těla kuše. Pomocí pera, hřebíku nebo hrotu šípů zatlačte na rychlounvolňovací čep, dokud se nevysune na druhé straně. Uchopte čep a vytáhněte je směrem ven až na doraz.

DŮLEŽITÉ: Rychlounvolňovací čepů nesmíte z rámu kuše vytahovat úplně. Při montáži nebo demontáži lučiště nebo sestavy pažby netahejte za čep nadměrnou silou. Pokud je rychlounvolňovací čep zaseknutý nebo se vysune úplně, zašlete svou kuši Cheap Shot 130 do certifikovaného servisního střediska k opravě.

Rychlounvolňovací čep lučiště

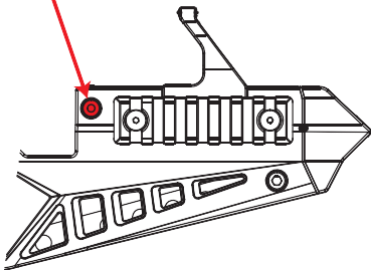

B Posuňte sestavu lučiště do vyhrazené drážky a stiskněte jej opatrně a pevně, až zacvakne na svém místě.

KROK B-1

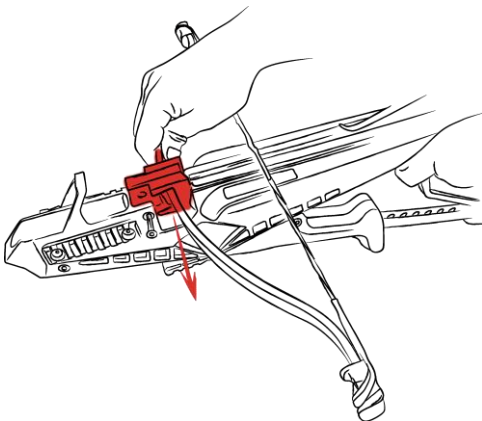

KROK B-2

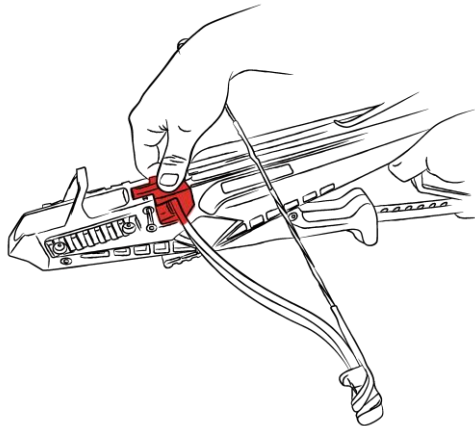

C

Zatlačte rychlounvolňovací čep, až se zasune do sestavy lučiště a zaslechnete

zřetelné „cvaknutí“. Pouze když je rychlounvolňovací čep zcela na doraz v zajištěné poloze, je sestava lučiště bezpečně zajištěna a a může být natažena. **Pokud rychlounvolňovací čep není možné v sestavě lučiště snadno posouvat, pak není lučiště řádně usazeno ve vyhrazené drážce.**

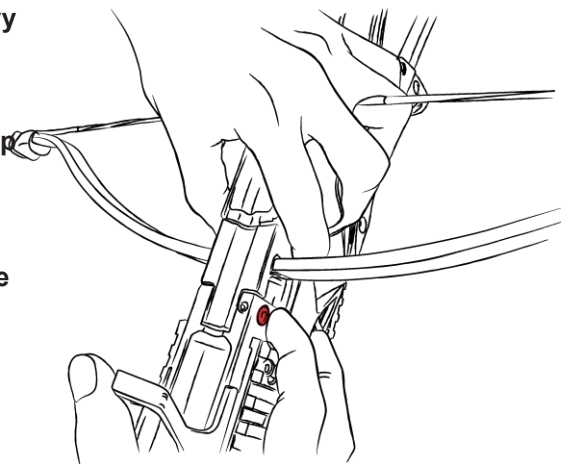
**D**

Posuňte druhou přední rukojeť na držák, jak je znázorněno na obrázku. U základny rukojeti je křídlový šroub. Povolte křídlový šroub jeho otočením proti směru hodinových ručiček. Jakmile se uvolní, lze jej snadno nasunout na držák. Jakmile je přední rukojeť na svém místě, otočte křídlový šroub po směru hodinových ručiček a dotáhněte jej a upevněte tak bezpečně na kuši.

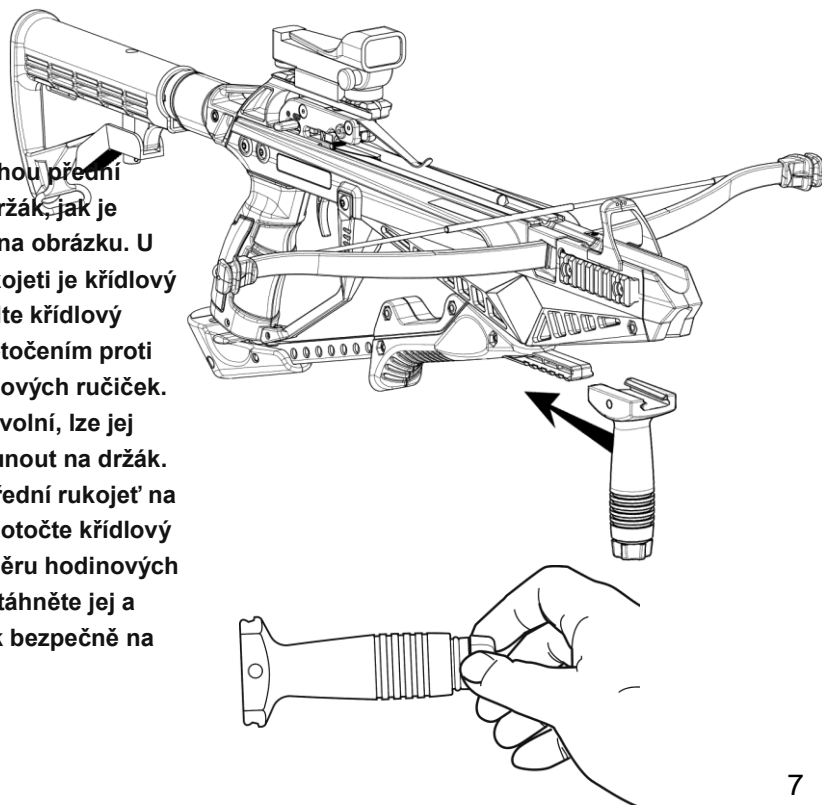

Pokyny k obsluze

Než poprvé použijete svou kuši, důkladně navoskujte tětívu. Chcete-li zachovat plánovanou životnost tětívy, udržujte ji navoskovanou.

1

Kuši natahujte tak, že pojistku přesunete dopředu do polohy „Palba“ (červená).

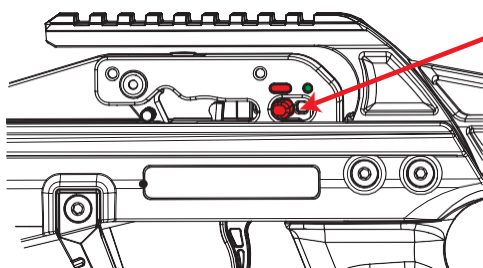

Pojistka v červené poloze „Palba“.

2

Uchopte pojistku páky palcem a ukazovákem a vytáhněte pojistku dozadu, abyste ji uvolnili z pouzdra u základny rukojeti. Procvičte si tento pohyb několikrát, abyste pro zajištění a odjištění páky získali správný cvik.

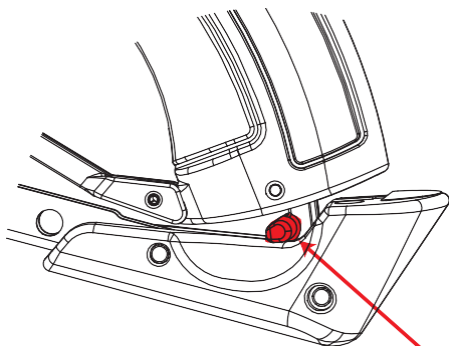

Pojistka páky

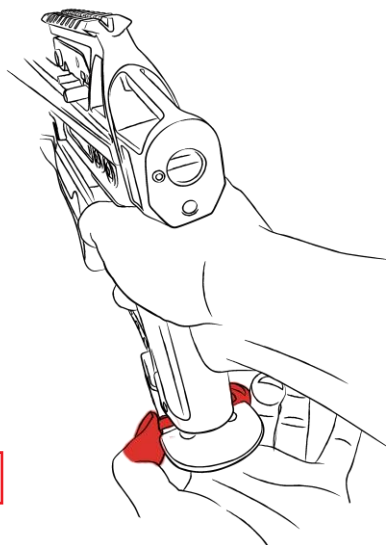

3

Jakmile je pojistka páky uvolněna, otočte páku dopředu, dokud nevidíte, že se sestava spouště posune dopředu a tětiva se zahákne za pojistku spouště. Tato operace nevyžaduje příliš velkou sílu. Nepůsobte na součásti nadměrnou silou.

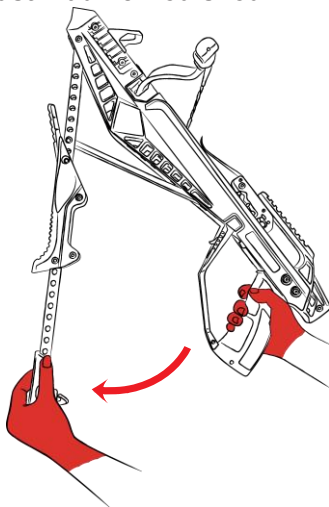
**4**

Tětiva je držena ve správné poloze pojistkou spouště. Povšimněte si, že pojistka se automaticky přesune dozadu do zajištěné polohy.

Tětiva je držena ve správné poloze pojistkou spouště.

Pojistka je v zajištěné, zelené poloze.

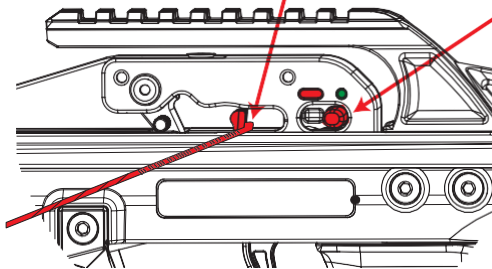

5

Pevně a rovnoměrně zatáhněte páku přímo dozadu, zajistěte páku v původní poloze a dokončete tak natahování kuše. Pojistka páky by měla řádně aretovat pistolovou pažbu se slyšitelným cvaknutím.

(Pokud se pojistka páky nezajistí, kuši nenatahujte ani z ní nestřílejte.)

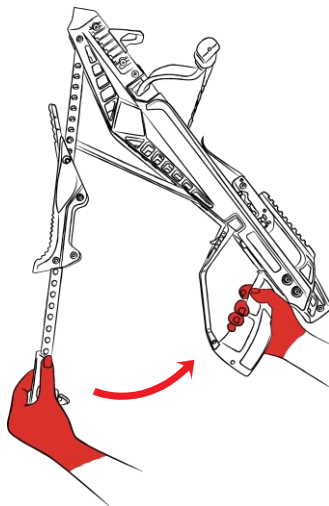
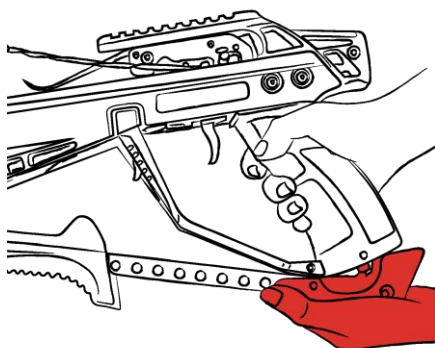
KROK 5-1**KROK 5-2**

POZNÁMKA:

Při natahování kuše ucítíte jistý odpor, až třetina začne napínat lučičště do polohy připravené ke střelbě. Tento pohyb procvičujte, až v něm budete mít dostatečnou jistotu. Naučte se používat správnou sílu k natahování kuše.

(Provozní životnost mechanismu páky prodloužíte tím, že při natahování kuše budete vždy dělat plynulé pohyby.)

Nabíjení šípu a střelba

A

Vložte šíp rovnoměrně do drážky pohybu na těle kuše tak, aby se do srpkovité drážky na jeho konci zachytila tětiva. Zasuňte šíp zpět pod záchytnou pružinu, až nadoraz proti háku pojistky spouště.

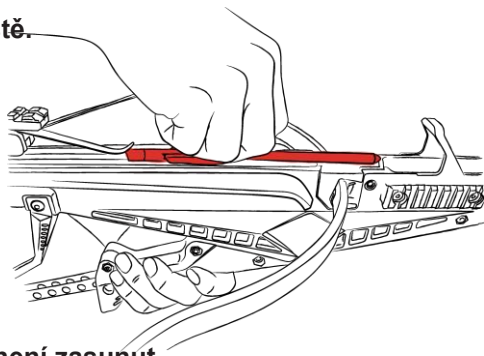

V této poloze šíp není zasunut

- ▶ zcela nadoraz proti háku pojistky spouště, takže je aktivován mechanismus ochrany proti střelbě na prázdko. Ten brání kuši ve střelbě.

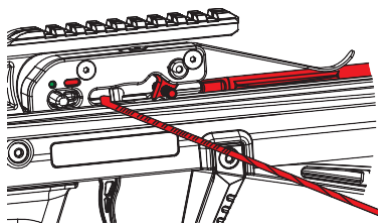

V této poloze je šíp zasunut

- ▶ zcela nadoraz proti háku pojistky spouště a mechanismus ochrany proti střelbě na prázdko je zvednutý, takže kuše může střílet.

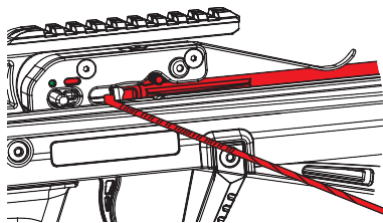

B

Nyní jste připraveni ke střelbě!
Přesuňte pojistku do polohy „Palba“

(červená). Zamiřte a stiskněte spoušť.

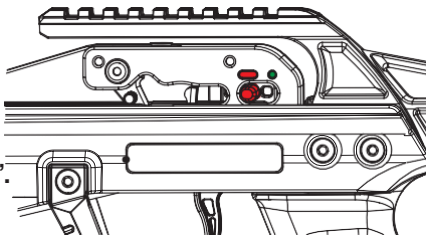

Demontáž kuše Cheap Shot 130

Vysuňte rychlounvolňovací čep tětivy pomocí pera, hřebíku nebo hrotu šípu, dokud se nevysune na druhé straně. Uchopte čep a vytáhněte je směrem ven až na doraz.

Nyní můžete vyjmout sestavu lučiště z drážky.

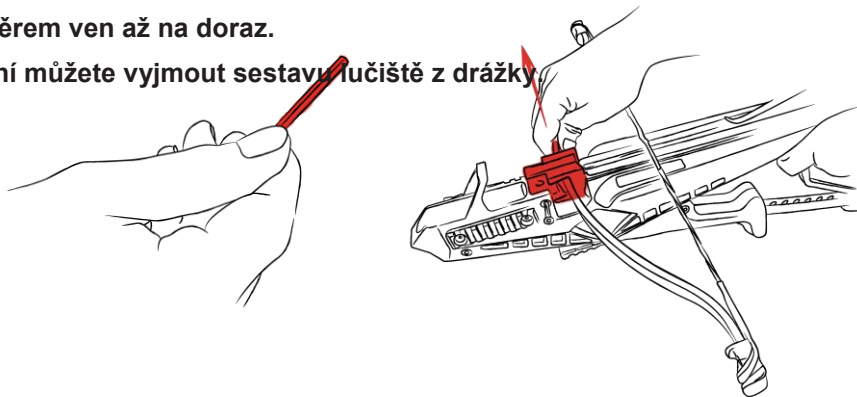

VÝSTRAHA:

Následující bezpečnostní pokyny byste měli vždy dodržovat, abyste nezranili sebe nebo jiné osoby, nebo nezpůsobili poškození kuše.

Následující obrázky znázorňují běžné chyby, které ukazují nesprávný způsob ovládání kuše.

Nesprávná poloha ruky (prstů) během natahování:

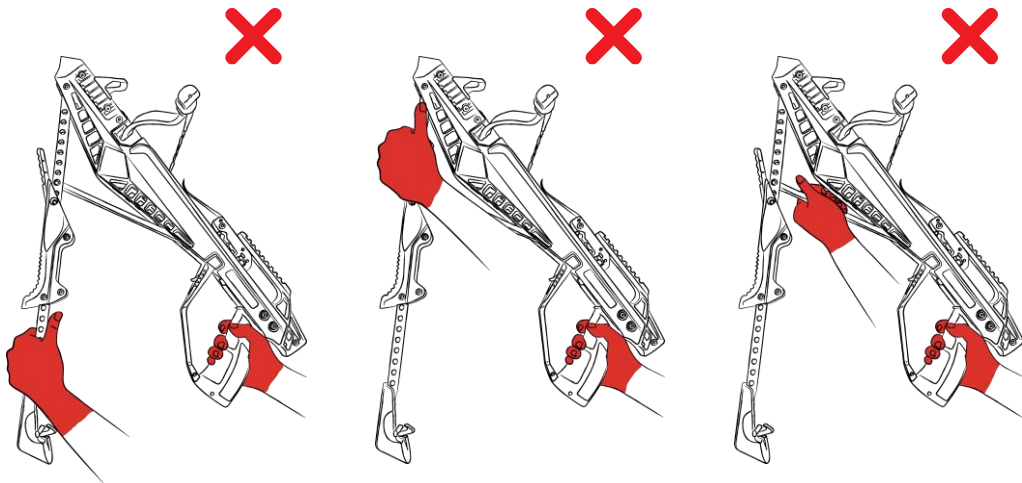

NESPRÁVNĚ

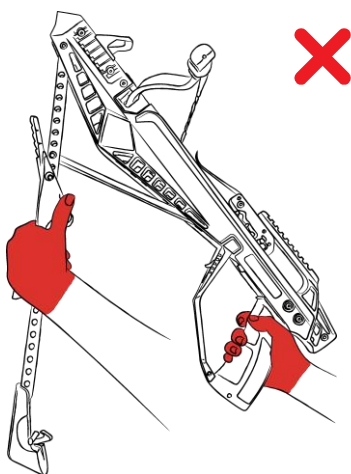

NESPRÁVNĚ

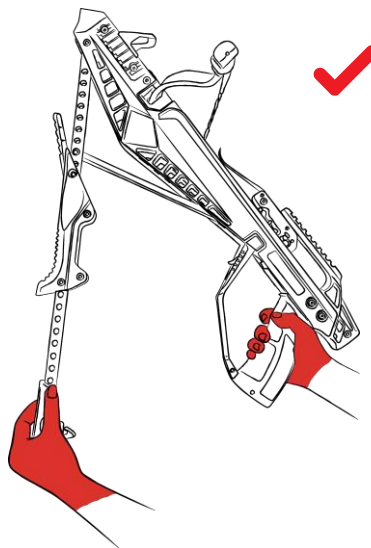

SPRÁVNĚ

Nesprávná poloha ruky (prstů) během střelby:

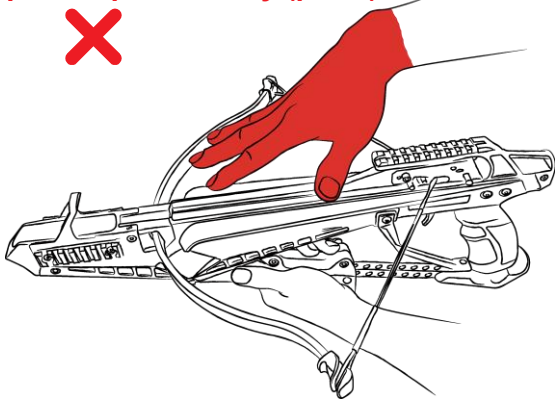

NESPRÁVNĚ

Nikdy nenechávejte zápěstí ruky nebo palec nad dráhou pohybu šípu na horní straně těla kuše, nebo v dráze pohybu tětiny. Vždy udržujte ruce a prsty v bezpečné poloze při natahování, ovládání a střelbě z kuše. Pokud vložíte ruce, prsty palce nebo jinou část těla do dráhy tětiny, může to způsobit těžké zranění.

Odstraňování poruch

Pokud jste natáhli kuši příliš rychle nebo neúplně, pak nebyl cyklus natahování proveden správně. Tětiva je natažena, ale nachází se na nesprávném místě mezi pojistkou spouště a mechanismem ochrany proti střelbě na prázdko. Za této situace nelze z kuše střílet.

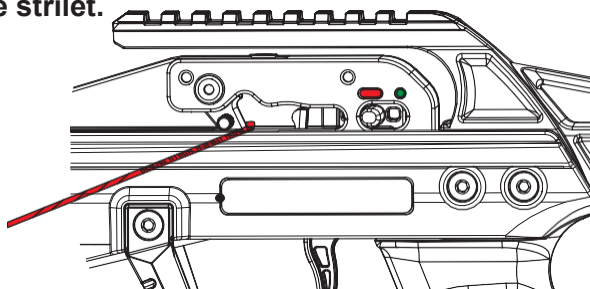

Chcete-li tento problém vyřešit, postupujte podle následujících pokynů: **DŮLEŽITÉ!** Nezapomeňte, že natažená páka je pod tlakem tětivy. Pokud ji odjistíte bez správného zachycení, může se prudce uvolnit a způsobit zranění. Postupujte velmi opatrně!

- 1** Držte velmi pevně konec páky, opatrně vyhákněte pojistku páky a ved'te páku rukou a nechte ji vyklopit se do přední polohy. Tímto způsobem vlastně uvolňujete natažení kuše. **(POZNÁMKA: Fyzická síla nutná k uvolnění páky je větší než síla nutná k jejímu natažení.)**

KROK 1-1

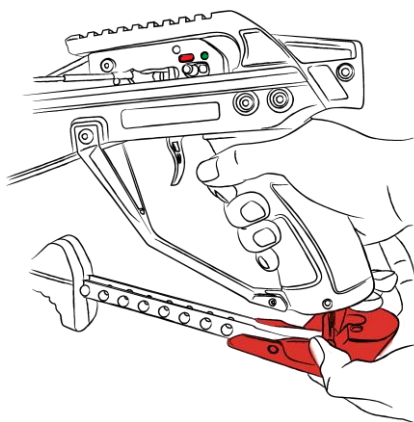

KROK 1-2

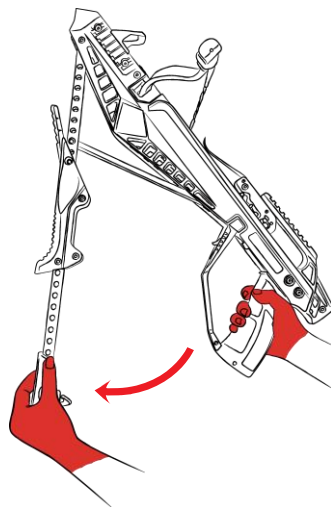

- 2** Když sestavu spouště posouvat dopředu a lučičtě již není napnuto, můžete zvednout pojistku mechanismu ochrany proti střelbě na prázdno nahoru a uvolnit tětívu.

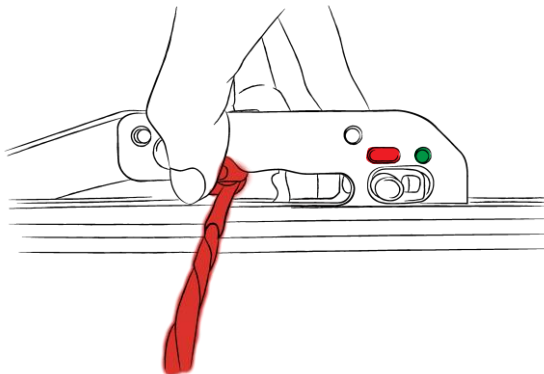

- 3** Přitáhněte páku zpět a opatrně přesuňte mechanismus spouště dozadu do původní polohy.

KROK 3-1

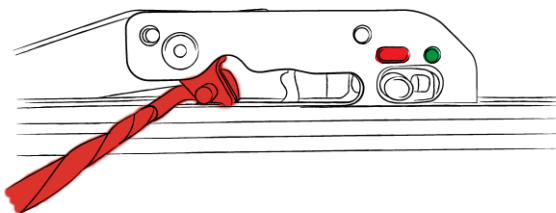

KROK 3-2

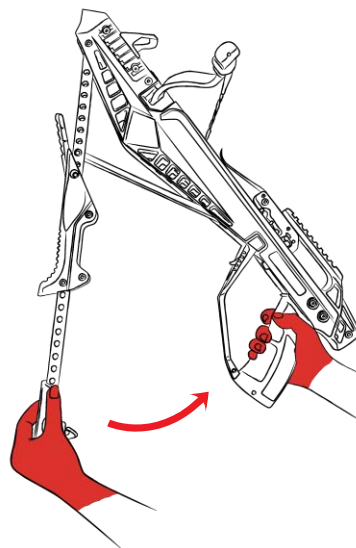

Bezpečnostní pokyny

- Před použitím kuše se vždy ujistěte, že svorníky, šrouby a čepy jsou pečlivě dotažené a na svých místech.
- Nikdy nedávejte prsty nebo palec nad dráhou pohybu šípu na horní straně těla kuše a při držení přední rukojeti je udržujte mimo dráhu tělivy.
- Nikdy z kuše nestřílejte **na prázdkno**. Střelba bez šípu kuši poškozujje. **Střelba z kuše na prázdkno znamená neplatnost poskytované záruky**, může také znamenat poškození lučiště a tělivy a případně způsobit těžké zranění osob.
- Součásti kuše vždy kontrolujte, zda neobsahují žádné opotřebené, uvolněné, poškozené nebo chybějící části. Všechny chybějící, opotřebené nebo poškozené součásti vyměňte. Tělivu vyměňte, pokud vykazuje zjevné stropy roztřepení nebo popraskání pramenů.
- Vždy naniřte kuši bezpečným směrem. Udržujte kuši mimo dosah dětí.
- Nedemontujte ani nedeaktivujte žádné bezpečnostní prvky kuše, případně příslušenství, protože se tak kuše může stát potenciálně nebezpečná vám nebo jiným osobám.
- Během používání vždy udržujte všechny části těla mimo dráhu pohybu tělivy.
- Vždy se ujistěte, že šíp kuše je usazen v zadní mezní pozici, aby nedošlo k vystřelení z kuše na prázdkno.
- Nepřpravujte ani neukládejte kuši, pokud je natažená nebo dokonce nabitá.
- Nepoužívejte kuši pod vlivem alkoholu a léků bez předpisu nebo na předpis.
- Vždy používejte šípy vhodné do kuše. Šípy do kuše nesprávné tuhosti nebo hmotnosti mohou poškodit lučiště, znamenají také ztrátu záruky a mohou také způsobit zranění osob.
- Při nacvičování střelby používejte ochranu zraku a zajistěte, aby vaše střelnice byla umístěna na volném bezpečném prostoru, kde se nenacházejí žádné budovy, a aby cíl byl navržen pro používání kuše.

Údržba a péče

1. Na tětívu a lanka naneste dostatek mazacího vosku. Nepromazávejte střední část tětívy nadměrně, protože to může způsobit ucpání mechanismu spouště mazivem. Udržujte dráhu pohybu šípu a tětívu řádně promazanou voskem, aby se snížilo tření. Vždy zkontrolujte a vyměňte roztřepenou nebo opotřebovanou tětívu a lanka.
2. Pravidelně naneste několik kapek vysoce kvalitního strojního oleje na mechanismus spouště.
3. Vždy uložte kuši na chladném a suchém místě. Nevystavujte kuši působení nadměrného tepla, například v uzavřeném zavazadlovém prostoru vozidla během horkého dne nebo vedle topných těles.
4. Před každou střelbou zkontrolujte všechny svorníky (šrouby), čepy a spojovací součásti. Podle potřeby všechny svorníky (šrouby) dotáhněte.
5. Nechte svou kuši každý rok zkontrolovat kvalifikovaným prodejcem kuší.
6. Neponechávejte kuši nataženou delší dobu nebo přes noc.

Záruční informace

Na základě podmínek a omezení uvedených níže poskytujeme záruku jeden rok původnímu kupujícímu kuše, že bude tato prosta závad na materiálech a dílenském zpracování, které by mohly nepříznivě ovlivňovat funkci kuše. Nepatří sem však tětíva kuše, kosmetické vady vzhledu a součásti, které jsou při normálním používání vystaveny různým podmínkám a jsou proto považovány za spotřební součásti.

Tato omezená záruka bude neplatná, pokud se vyskytnou následující případy:

- Poškození způsobené střelbou na prázdko nebo při použití šípů s nižší hmotností.
- Nejsou dodrženy pokyny uvedené v uživatelské příručce.
- Kuše nebo některé její součásti nebo příslušenství jsou změněny a nejsou v původním stavu.
- Kuše nebyla správně udržována.
- Porucha nebo poškození byly způsobeny nesprávnou kalibrací nebo nesprávným použitím.

Pečlivě produkt zabalte a vraťte je s předplaceným poštovním svému prodejci nebo distributorovi, Před odesláním kuše z ní musí být demontováno veškeré příslušenství. Pokud po kontrole produkt prodejce zjistí, že se na něj nevztahuje tato omezená záruka, bude provedená oprava zpoplatněna v té době platnými sazbami, o kterých vás prodejce informuje.

Registrace záruky musí být zaslána do 10 dní od nákupu,
aby záruka vstoupila v platnost.

Kontaktní informace prodejce:

Číslo modelu/název

Datum nákupu

Jméno kupujícího

Adresa

Město

Stát

PSČ

E-

Telefonní číslo

Zasílací adresa:
Cold Steel, Inc.
6060 Nicolle
Street
Ventura, CA
93003

